



**studio** xps™

INSTRUKCJA KONFIGURACJI

Model DCRM

# Uwagi, przestrogi i ostrzeżenia

-  **UWAGA:** Napis UWAGA wskazuje ważną informację, która pozwala lepiej wykorzystać posiadany komputer.
-  **PRZESTROGA:** Napis PRZESTROGA informuje o sytuacjach, w których występuje ryzyko uszkodzenia sprzętu lub utraty danych i przedstawia sposoby uniknięcia problemu.
-  **OSTRZEŻENIE:** Napis OSTRZEŻENIE informuje o sytuacjach, w których występuje ryzyko uszkodzenia sprzętu, obrażeń ciała lub śmierci.

Jeśli zakupiono komputer firmy Dell™ z serii n, żadne odwołania do systemów operacyjnych Microsoft® Windows® zawarte w tym dokumencie nie mają zastosowania.

---

**Informacje zawarte w tym dokumencie mogą ulec zmianie bez uprzedzenia.**

© 2009 Dell Inc. Wszelkie prawa zastrzeżone.

Powielanie tych materiałów w jakikolwiek sposób bez pisemnej zgody firmy Dell Inc. jest surowo zabronione.

Znaki towarowe użyte w tekście: *Dell*, logo *DELL*, *YOURS IS HERE*, *Studio XPS*, *Dell On Call* i *DellConnect* są znakami towarowymi firmy Dell Inc.; *Intel* jest zastrzeżonym znakiem towarowym, a *Core* jest znakiem towarowym firmy Intel Corporation w Stanach Zjednoczonych i w innych krajach; *Microsoft*, *Windows*, *Windows Vista* i logo przycisku Start systemu *Windows Vista* są znakami towarowymi lub zastrzeżonymi znakami towarowymi firmy Microsoft Corporation w Stanach Zjednoczonych i/lub w innych krajach; *Blu-ray Disc* jest znakiem towarowym firmy Blu-ray Disc Association; *Bluetooth* jest zastrzeżonym znakiem towarowym firmy Bluetooth SIG, Inc. i jest używany przez firmę Dell na podstawie licencji.

Tekst może zawierać także inne znaki towarowe i nazwy towarowe odnoszące się do podmiotów posiadających prawa do tych znaków i nazw lub do ich produktów. Firma Dell Inc. nie rości sobie praw własności do znaków towarowych i nazw towarowych innych niż jej własne.

**Lipiec 2009**

**Nr ref. G98VW**

**Wersja A00**

# Spis treści

<b>Konfigurowanie komputera Studio XPS Desktop</b> . . . . .	<b>5</b>	Funkcje oprogramowania . . . . .	25
Przygotowywanie komputera do pracy . . . . .	7	Pasek Dell Dock . . . . .	29
Podłącz wyświetlacz . . . . .	8	<b>Rozwiązywanie problemów</b> . . . . .	<b>31</b>
Podłącz klawiaturę i mysz . . . . .	11	Kody dźwiękowe . . . . .	31
Podłącz kabel sieciowy (opcjonalnie) . . . . .	12	Problemy z siecią . . . . .	33
Podłącz kabel zasilania . . . . .	13	Problemy z zasilaniem . . . . .	34
Naciśnij przycisk zasilania . . . . .	14	Problemy z pamięcią . . . . .	35
Skonfiguruj system Microsoft Windows Vista . . . . .	14	Blokowanie się komputera i problemy z oprogramowaniem . . . . .	36
Nawiąż połączenie z Internetem (opcjonalnie) . . . . .	15	<b>Korzystanie z narzędzi pomocy technicznej</b> . . . . .	<b>39</b>
<b>Korzystanie z komputera Studio XPS Desktop</b> . . . . .	<b>18</b>	Program Dell Support Center . . . . .	39
Funkcje — widok z przodu . . . . .	19	Komunikaty systemowe . . . . .	40
Funkcje — widok z tyłu . . . . .	22	Narzędzie do rozwiązywania problemów ze sprzętem . . . . .	43
Złącza na panelu tylnym . . . . .	23	Program Dell Diagnostics . . . . .	43

## Spis treści

<b>Przywracanie systemu operacyjnego</b> . . . . .	<b>48</b>	<b>Dodatkowe informacje i zasoby</b> . . .	<b>63</b>
Przywracanie systemu. . . . .	48	<b>Dane techniczne</b> . . . . .	<b>66</b>
Program Dell Factory Image Restore . . .	50	<b>Dodatek</b> . . . . .	<b>72</b>
Ponowne instalowanie systemu operacyjnego. . . . .	52	Uwaga dotycząca produktów firmy Macrovision. . . . .	72
<b>Uzyskiwanie pomocy</b> . . . . .	<b>55</b>	<b>Indeks</b> . . . . .	<b>73</b>
Pomoc techniczna i obsługa klienta . . . .	56		
Usługa DellConnect™ . . . . .	57		
Usługi internetowe. . . . .	57		
Automatyczna obsługa stanu zamówienia . . . . .	58		
Informacje o produkcie . . . . .	58		
Zwracanie produktów w celu dokonania naprawy gwarancyjnej lub uzyskania zwrotu pieniędzy . . . . .	59		
Zanim zadzwonisz. . . . .	60		
Kontakt z firmą Dell . . . . .	61		

# Konfigurowanie komputera Studio XPS Desktop

W tej sekcji zamieszczono informacje o przygotowywaniu komputera Studio XPS™ 435T/9000 do pracy i podłączaniu urządzeń peryferyjnych.

 **OSTRZEŻENIE:** Przed rozpoczęciem procedur opisanych w tej sekcji należy zapoznać się z instrukcjami dotyczącymi bezpieczeństwa dostarczonymi z komputerem. Dodatkowe zalecenia dotyczące bezpieczeństwa można znaleźć na stronie Regulatory Compliance (Informacje o zgodności z przepisami prawnymi) pod adresem [www.dell.com/regulatory\\_compliance](http://www.dell.com/regulatory_compliance).

## Konfigurowanie komputera Studio XPS Desktop

**UWAGA:** Kod Service Tag komputera znajduje się na etykiecie umieszczonej pod panelem wnęki FlexBay z przodu komputera. Ten kod umożliwia zidentyfikowanie komputera podczas korzystania z witryny pomocy technicznej firmy Dell lub kontaktowania się z działem pomocy technicznej.

WWW.DELL.COM  
Service Tag: XXXXX  
Express Service Code: XXX-XXX-XX



## Przygotowywanie komputera do pracy

Przygotowując komputer do pracy, należy ustawić go na równej powierzchni i w miejscu, które zapewnia łatwy dostęp do źródła zasilania oraz odpowiedni przepływ powietrza.









Utrudnienie przepływu powietrza może spowodować przegrzanie się komputera. W celu uniknięcia przegrzania należy pozostawić co najmniej 10,2 cm (4 cale) wolnego miejsca z tyłu komputera oraz co najmniej 5,1 cm (2 cale) z boków. Włączonego komputera pod żadnym pozorem nie należy umieszczać w zamkniętych pomieszczeniach, takich jak szafka lub szuflada.

# Podłącz wyświetlacz

Komputer nie jest wyposażony w zintegrowane złącze wideo. Wyświetlacz należy podłączyć do złącza na karcie graficznej zainstalowanej w odpowiednim gnieździe rozszerzeń.

## Podłącz kabel wideo do wyświetlacza

Sprawdź, w jakiego typu złącza jest wyposażony monitor lub odbiornik TV. Poniższa tabela przedstawia typy złączy używane w wyświetlaczach i umożliwia wybranie odpowiedniego typu połączenia.

VGA		
HDMI		
DVI		
DisplayPort		

Podłącz wyświetlacz do złącza VGA, DVI, HDMI lub DisplayPort.

Złącze HDMI jest szybkim złączem cyfrowym, umożliwiającym przesyłanie sygnału wideo i audio do wyświetlaczy takich jak odbiorniki TV i monitory z wbudowanymi głośnikami. Złącze VGA umożliwia przesyłanie tylko sygnału wideo do odbiorników takich jak monitory i projektory.

## Podłączanie do złącza VGA

Podłącz wyświetlacz za pomocą kabla VGA (kabel VGA ma zwykle niebieskie złącza na obu końcach).

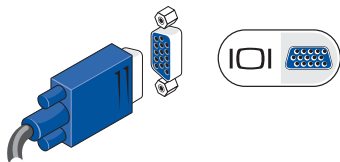



Jeśli komputer jest wyposażony w złącze DVI, użyj kabla VGA (z niebieskimi końcówkami) oraz przejściówki DVI-na-VGA (z białym złączem).

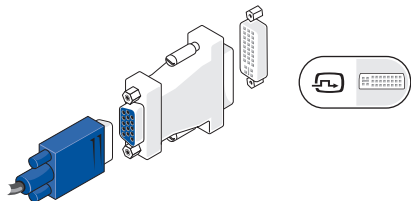

Przejściówkę DVI-na-VGA można zakupić w witrynie internetowej firmy Dell pod adresem **www.dell.com**.

### Podłączanie do złącza DVI

Podłącz wyświetlacz za pomocą kabla DVI.

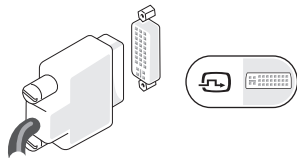

Dodatkowe kable HDMI lub DVI można zakupić w witrynie internetowej firmy Dell pod adresem **www.dell.com**.

### Podłączanie do złącza HDMI

Podłącz wyświetlacz za pomocą kabla HDMI.



### Podłączanie do złącza DisplayPort

Podłącz wyświetlacz za pomocą kabla DisplayPort.

- UWAGA:** Nie należy jednocześnie podłączać urządzeń do złącza DisplayPort i do złącza HDMI.

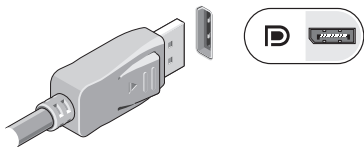

- UWAGA:** Dodatkowe informacje na temat podłączania wyświetlacza można znaleźć w dokumentacji dostarczonej z wyświetlaczem.

## Podłącz klawiaturę i mysz

Podłącz klawiaturę i mysz USB do złączy USB na tylnym panelu komputera.

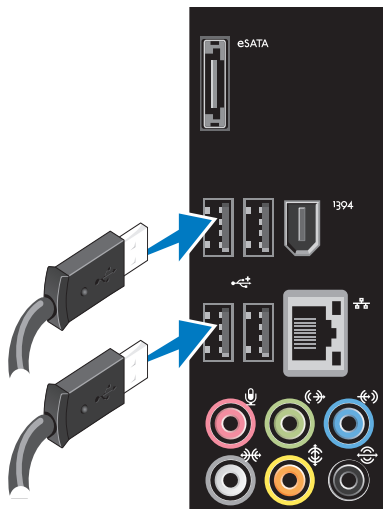

## Podłącz kabel sieciowy (opcjonalnie)

Połączenie sieciowe nie jest wymagane do skonfigurowania komputera. Jeśli jednak masz dostęp do sieci lub kablowego łącza internetowego (na przykład urządzenia szerokopasmowego lub gniazda sieci Ethernet), możesz teraz podłączyć komputer do sieci.

**UWAGA:** Do złącza sieciowego (ze złączem RJ45) należy przyłączać tylko kabel Ethernet. Nie należy podłączać do złącza sieciowego kabla telefonicznego (ze złączem RJ11).

Aby podłączyć komputer do sieci lub urządzenia szerokopasmowego, podłącz jedną końcówkę kabla sieciowego do portu sieciowego lub urządzenia szerokopasmowego. Drugą końcówkę kabla sieciowego podłącz do złącza sieciowego (ze złączem RJ45) na tylnym panelu komputera. Kliknięcie oznacza, że kabel sieciowy został właściwie zamocowany.

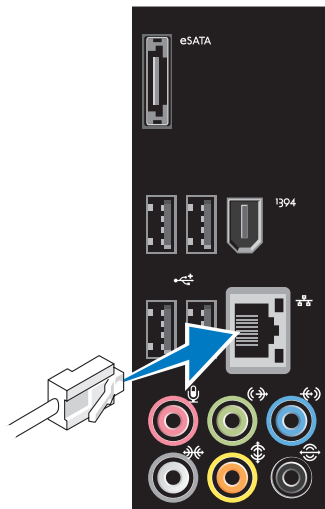

## Podłącz kabel zasilania

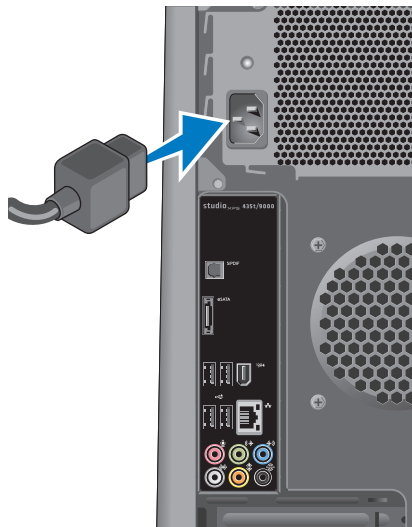

## Naciśnij przycisk zasilania



## Skonfiguruj system Microsoft Windows Vista

Aby skonfigurować system Windows Vista® po raz pierwszy, należy postępować zgodnie z instrukcjami wyświetlanymi na ekranie. Wykonanie tych czynności jest konieczne i może zająć nieco czasu. Wyświetlane ekrany prowadzą użytkownika przez szereg procedur konfiguracyjnych, obejmujących zaakceptowanie umów licencyjnych, ustawianie preferencji oraz konfigurowanie połączenia z Internetem.

**⚠ PRZESTROGA: Nie należy przerywać procesu konfiguracji systemu operacyjnego. Przerwanie procesu może uniemożliwić korzystanie z komputera do czasu ponownego zainstalowania systemu operacyjnego.**

 **UWAGA:** Firma Dell zaleca pobranie i zainstalowanie najnowszej aktualizacji systemu BIOS i sterowników dla komputera, dostępnych w witrynie pomocy technicznej firmy Dell pod adresem [support.euro.dell.com](http://support.euro.dell.com).

## Nawiązanie połączenie z Internetem (opcjonalnie)

Do łączności z Internetem jest potrzebny modem zewnętrzny lub połączenie sieciowe oraz usługodawca internetowy (ISP).

Jeśli razem z komputerem nie zamówiono zewnętrznego modemu USB ani karty sieci WLAN, można je zamówić w witrynie internetowej firmy Dell pod adresem [www.dell.com](http://www.dell.com).

### Konfigurowanie połączenia przewodowego

- Jeśli używasz połączenia telefonicznego, zanim przystąpisz do konfigurowania połączenia z Internetem, przyłącz przewód

linii telefonicznej do złącza zewnętrznego modemu USB (opcjonalnego) oraz do gniazdka telefonicznego w ścianie.

- Jeśli do połączenia z Internetem użyciem modemu DSL, kablowego lub satelitarnego, skontaktuj się ze swoim usługodawcą internetowym (ISP) lub z operatorem usług telefonii komórkowej w celu uzyskania instrukcji konfiguracji.

Aby skonfigurować przewodowe połączenie z Internetem, wykonaj instrukcje zamieszczone w rozdziale „Konfigurowanie połączenia internetowego” na stronie 16.

### Konfigurowanie połączenia bezprzewodowego

-  **UWAGA:** Informacje na temat konfigurowania routera bezprzewodowego można znaleźć w dokumentacji dostarczonej z routerem.

## Konfigurowanie komputera Studio XPS Desktop

Przed przystąpieniem do konfigurowania bezprzewodowego połączenia z Internetem należy nawiązać połączenie z routerem bezprzewodowym.

Aby skonfigurować połączenie z routerem bezprzewodowym:

1. Zapisz i zamknij wszystkie otwarte pliki oraz zamknij wszystkie otwarte programy.
2. Kliknij kolejno **Start**  → **Connect To** (Połącz z).
3. Postępuj zgodnie z instrukcjami wyświetlanymi na ekranie, aby ukończyć proces konfiguracji.

### Konfigurowanie połączenia internetowego

Usługodawcy internetowi (ISP) i ich oferty są różnią się w zależności od kraju. W celu uzyskania informacji o dostępnych ofertach należy skontaktować się z lokalnym usługodawcą.

Jeśli nie możesz połączyć się z Internetem, a w przeszłości było to możliwe, powodem może być przerwa w świadczeniu usług przez usługodawcę internetowego. Skontaktuj się z usługodawcą internetowym, aby sprawdzić stan usługi, albo spróbuj ponownie połączyć się później.

Przygotuj informacje o usługodawcy internetowym. Jeśli nie masz usługodawcy internetowego, pomoże go wybrać **Connect to the Internet** (Kreator połączeń internetowych).

 **UWAGA:** Poniższe instrukcje dotyczą domyślnego widoku systemu Windows i mogą nie mieć zastosowania, jeśli w komputerze Dell™ włączono widok klasyczny.

1. Zapisz i zamknij wszystkie otwarte pliki oraz zamknij wszystkie otwarte programy.
2. Kliknij kolejno **Start**  → **Control Panel** (Panel sterowania).



3. Kliknij kolejno **Network and Internet** (Sieć i Internet)→ **Network and Sharing Center** (Centrum sieci i udostępniania)→ **Setup a Connection** (Skonfiguruj połączenie)→ **Connect to the Internet** (Połącz z Internetem).

Zostanie wyświetlone okno **Connect to the Internet** (Łączenie z Internetem).

 **UWAGA:** Jeśli nie wiesz, jaki typ połączenia wybrać, kliknij opcję **Help me choose** (Pomóż mi wybrać) albo skontaktuj się ze swoim usługodawcą internetowym.

4. Postępuj zgodnie z instrukcjami wyświetlanymi na ekranie i użyj informacji konfiguracyjnych dostarczonych przez usługodawcę internetowego, aby dokończyć proces konfiguracji.

# Korzystanie z komputera Studio XPS Desktop

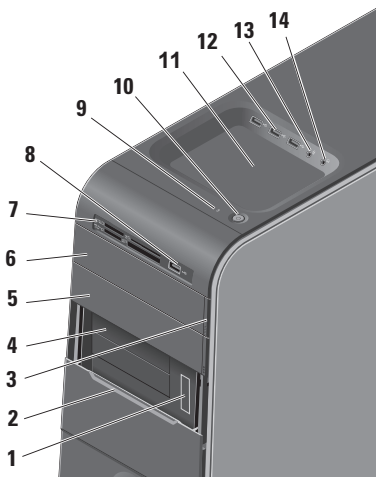

W tej sekcji zamieszczono informacje o funkcjach dostępnych w komputerze Studio XPS™ Desktop.

## Funkcje — widok z przodu



- 1 **Kod Service Tag i kod usług ekspresowych (Express Service Code), umieszczone na etykiecie pod pokrywą wnęki FlexBay** — umożliwiają zidentyfikowanie komputera podczas korzystania z witryny pomocy technicznej firmy Dell lub kontaktowania się telefonicznie z pomocą techniczną.
- 2 **Panel wnęki FlexBay** — chroni wnęki na napędy FlexBay.
- 3 **Przycisk wysunięcia dysku optycznego** — naciśnij oznaczone miejsce na dole przycisku, aby wysunąć dysk.
- 4 **Napędy wnęki FlexBay (2)** — umożliwiają zainstalowanie napędu dyskietek, czytnika kart pamięci lub dodatkowego dysku twardego.
- 5 **Wnęka na napęd dysków optycznych** — może zawierać dodatkowy napęd dysków optycznych.

- 6 Napęd dysków optycznych** — umożliwia odtwarzanie i nagrywanie dysków CD, DVD i Blu-ray o standardowym rozmiarze (12 cm).
- 
- 7 Czytnik kart pamięci** — oferuje szybki i wygodny sposób na przeglądanie i udostępnianie zdjęć w formacie cyfrowym, muzyki oraz filmów wideo zapisanych na karcie pamięci.
- 
- 8  Złącze USB 2.0** — służy do podłączania okazjonalnie używanych urządzeń USB, takich jak nośniki pamięci, cyfrowe aparaty fotograficzne i odtwarzacze MP3.
- 

- 9  Lampka aktywności dysku twardego** — świeci, kiedy komputer odczytuje lub zapisuje dane. Przerwane niebieskie światło sygnalizuje aktywność dysku twardego.
-  PRZESTROGA: Aby uniknąć utraty danych, nie należy wyłączać komputera, gdy lampka aktywności dysku twardego błyska.**
-

---

**10**  **Przycisk zasilania z lampką** — umożliwia włączanie i wyłączenie zasilania komputera. Lampka umieszczona pośrodku tego przycisku wskazuje bieżący stan zasilania:

- Wyłączona — komputer jest wyłączony lub nie jest podłączony do zasilania.
- Przerwane białe światło — komputer jest w stanie uśpienia.
- Ciągłe białe światło — komputer jest włączony.
- Przerwane pomarańczowe światło — mógł wystąpić problem z płytą systemową.
- Ciągłe pomarańczowe światło — mógł wystąpić problem z płytą systemową lub zasilaczem.

**UWAGA:** Aby uzyskać informacje na temat rozwiązywania problemów z zasilaniem, zobacz „Problemy z zasilaniem” na stronie 34.

---

---

**11** **Taca na akcesoria** — służy do umieszczania urządzeń i zabezpieczania kabli.

---

**12**  **Złącza USB 2.0 (3)** — służą do podłączania okazjonalnie używanych urządzeń USB, takich jak nośniki pamięci, cyfrowe aparaty fotograficzne i odtwarzacze MP3.

---

**13**  **Złącze wejścia liniowego lub mikrofonu** — umożliwia podłączenie mikrofonu albo źródła sygnału audio.

---

**14**  **Złącze słuchawek** — umożliwia podłączenie słuchawek.

**UWAGA:** Do podłączenia zasilanych głośników lub systemu audio należy użyć wyjścia audio lub złącza S/PDIF znajdującego się z tyłu komputera.

---

## Funkcje — widok z tyłu

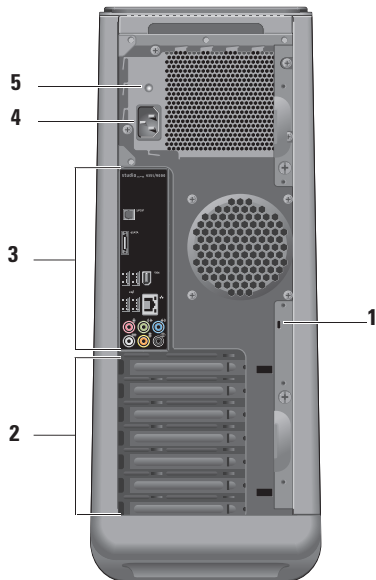

---

**1 Gniazdo linki zabezpieczającej** — umożliwia podłączenie linki zabezpieczającej przed kradzieżą.

**UWAGA:** Przed zakupem zamka zabezpieczającego przed kradzieżą należy sprawdzić, czy urządzenie pasuje do gniazda linki zabezpieczającej.

---

**2 Gniazda kart rozszerzeń** — umożliwiają dostęp do złączy zainstalowanych kart PCI i PCI Express.

---

**3 Złącza na panelu tylnym** — umożliwiają podłączanie urządzeń USB, audio i innych.

---

**4 Złącze zasilania** — umożliwia podłączenie kabla zasilania. Złącze może wyglądać inaczej niż na rysunku.



---

**5 Lampka zasilacza** — wskazuje, czy zasilacz jest podłączony do źródła zasilania.

---

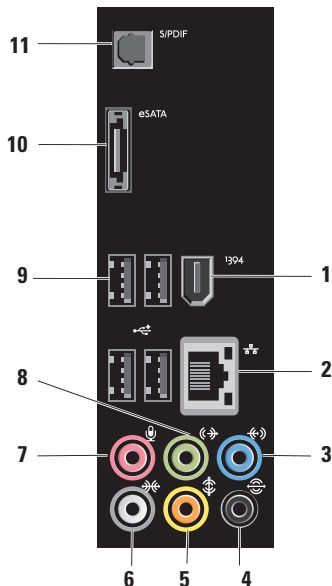
## Złącza na panelu tylnym



- 1  **Złącze IEEE 1394** — umożliwia podłączenie urządzeń multimedialnych o dużej szybkości przesyłania danych, takich jak cyfrowe kamery wideo.
- 2  **Złącze sieciowe z lampką** — umożliwia podłączenie komputera do sieci lub urządzenia szerokopasmowego. Lampka aktywności sieci świeci przerywanym światłem, gdy komputer przesyła lub odbiera dane. Duże natężenie ruchu sieciowego może spowodować, że lampka będzie świecić światłem ciągłym.
- 3  **Złącze wejścia liniowego** — umożliwia podłączenie urządzenia nagrywającego lub odtwarzającego, na przykład mikrofonu, magnetofonu, odtwarzacza CD albo magnetowidu.

---

4  **Złącze tylnych głośników (prawego i lewego) systemu dźwięku dookólnego** — umożliwia podłączenie wielokanałowego systemu głośników.

5  **Złącze głośnika środkowego/niskotonowego** — umożliwia podłączenie głośnika niskotonowego.

6  **Złącze bocznych głośników (prawego i lewego) systemu dźwięku dookólnego** — umożliwia podłączenie wielokanałowego systemu głośników.  
W komputerach z kartą dźwiękową należy użyć złącza na karcie.

---

---

7  **Złącze mikrofonu** — umożliwia podłączenie mikrofonu lub źródła audio w celu korzystania z programów do przetwarzania dźwięku i telefonii internetowej.

W komputerach z kartą dźwiękową należy użyć złącza na karcie.

8  **Złącze przednich głośników (prawego i lewego) systemu dźwięku dookólnego** — umożliwia podłączenie słuchawek lub głośników z wbudowanym wzmacniaczem.  
W komputerach wyposażonych w kartę dźwiękową należy użyć złącza na karcie.

9  **Złącza USB 2.0 (4)** — umożliwiają podłączanie urządzeń USB, takich jak myszy, klawiatury, drukarki, napędy zewnętrzne i odtwarzacze MP3.

---



---

**10**  **Złącze eSATA** — umożliwia podłączenie zewnętrznych urządzeń pamięci masowej typu SATA.

---

**11**  **Złącze S/PDIF** — umożliwia przesyłanie cyfrowego sygnału audio do wzmacniacza lub odbiornika TV za pomocą kabla optycznego. Dźwięk w tym formacie jest przesyłany bez konwersji na format analogowy.

---

## Funkcje oprogramowania

 **UWAGA:** Więcej informacji o funkcjach opisanych w tej sekcji zawiera *Przewodnik po technologiach firmy Dell*, zainstalowany na dysku twardym komputera i dostępny w witrynie pomocy technicznej firmy Dell pod adresem **support.euro.dell.com**.

## Praca biurowa i komunikacja

Na komputerze można tworzyć prezentacje, broszury, wizytówki, ulotki i arkusze kalkulacyjne. Można także edytować i przeglądać obrazy i zdjęcia w postaci cyfrowej. Listę programów zainstalowanych na komputerze można znaleźć w dokumencie zamówienia.

Po nawiązaniu połączenia z Internetem można odwiedzać witryny internetowe, skonfigurować konto poczty elektronicznej, wysyłać i pobierać pliki itd.

## Rozrywka i multimedia

Na komputerze można oglądać filmy wideo, grać w gry, nagrywać własne dyski CD, a także słuchać muzyki i internetowych stacji radiowych. Napęd dysków optycznych może obsługiwać różnorodne formaty nośników, w tym dyski CD, dyski Blu-ray (jeśli wybrano odpowiednią opcję przy zakupie) oraz DVD.

Można pobierać lub kopiować zdjęcia i filmy wideo z urządzeń przenośnych, takich jak cyfrowe aparaty fotograficzne, kamery i telefony komórkowe. Opcjonalne aplikacje umożliwiają porządkowanie i tworzenie plików muzycznych i wideo, które można zapisywać na dyskach i w urządzeniach przenośnych takich jak odtwarzacze MP3 i inne przenośne urządzenia multimedialne, a także odtwarzać i wyświetlać przy użyciu bezpośrednio podłączonych odbiorników telewizyjnych, projektorów i zestawów kina domowego.

### Dostosowywanie pulpitu

Pulpit można dostosowywać przez zmienianie m.in. wyglądu, rozdzielczości, tapety i wygaszacza ekranu w oknie dialogowym **Personalize appearance and sounds** (Personalizuj wygląd i dźwięki).

Aby otworzyć okno właściwości wyświetlania:

1. Kliknij prawym przyciskiem myszy wolny obszar na pulpicie.

2. Kliknij **Personalize** (Personalizuj), aby otworzyć okno **Personalize appearance and sounds** (Personalizuj wygląd i dźwięki) i zapoznać się z dostępnymi opcjami dostosowywania.

### Dostosowywanie ustawień zasilania

Za pomocą opcji zasilania w systemie operacyjnym można skonfigurować ustawienia zasilania komputera. W systemie Windows Vista® są dostępne następujące ustawienia:

- **Balanced** (Zrównoważony) — ta opcja zapewnia pełną wydajność systemu, kiedy jest ona wymagana, a oszczędzanie energii w czasie braku aktywności.
- **Power saver** (Oszczędzanie energii) — ta opcja zasilania zapewnia oszczędzanie energii przez zmniejszenie wydajności systemu w celu wydłużenia czasu pracy komputera. Wybranie tej opcji zmniejsza także zużycie energii przez komputer w ciągu całego okresu jego użytkowania.

- **High performance** (Wysoka wydajność) — ta opcja zasilania zapewnia najwyższy poziom wydajności systemu w komputerze przenośnym przez dopasowanie prędkości procesora do aktualnego zapotrzebowania.

## Przenoszenie informacji do nowego komputera

 **UWAGA:** Poniższe procedury dotyczą domyślnego widoku systemu Windows i mogą nie mieć zastosowania, jeśli w komputerze Dell™ włączono widok klasyczny.

1. Kliknij kolejno **Start**  → **Control Panel** (Panel sterowania) → **System and Maintenance** (System i konserwacja) → **Welcome Center** (System Windows - Zapraszamy!) → **Transfer files and settings** (Transferuj pliki i ustawienia). Jeśli zostanie wyświetlone okno dialogowe **User Account Control** (Kontrola konta

użytkownika), kliknij przycisk **Continue** (Kontynuuj).

2. Wykonuj instrukcje wyświetlane w oknie kreatora **Windows Easy Transfer** (Łatwy transfer w systemie Windows).

## Tworzenie kopii zapasowych danych

Zalecane jest okresowe tworzenie kopii zapasowych plików i folderów znajdujących się na komputerze. Aby wykonać kopię zapasową danych:

1. Kliknij kolejno **Start**  → **Control Panel** (Panel sterowania) → **System and Maintenance** (System i konserwacja) → **Back Up and Restore Center** (Centrum kopii zapasowych i przywracania) → **Back up files** (Kopia zapasowa plików). Jeśli zostanie wyświetlone okno dialogowe **User Account Control** (Kontrola konta użytkownika), kliknij przycisk **Continue** (Kontynuuj).

 **UWAGA:** Niektóre wersje systemu operacyjnego Windows Vista oferują opcję wykonania kopii zapasowej komputera.

2. Wykonaj instrukcje wyświetlane w oknie **Back Up Files** (Kreatora kopii zapasowych plików).

## Pasek Dell Dock

Pasek Dell Dock to grupa ikon, która umożliwia szybki dostęp do najczęściej używanych aplikacji, plików i folderów. Dostępne są następujące możliwości personalizowania paska Dell Dock:

- Dodawanie i usuwanie ikon
- Zmianianie koloru i położenia paska Dell Dock
- Grupowanie pokrewnych ikon w kategorie
- Zmianianie zachowania ikon



### Dodawanie kategorii

1. Kliknij prawym przyciskiem myszy pasek Dell Dock, kliknij kolejno **Add** (Dodaj)→ **Category** (Kategoria).  
Zostanie wyświetlone okno dialogowe **Add/Edit Category** (Dodawanie/edytowanie kategorii).
2. Wpisz tytuł kategorii w polu **Title** (Tytuł).
3. Wybierz ikonę kategorii w polu **Select an image:** (Wybierz obraz:).
4. Kliknij przycisk **Save** (Zapisz).

### Dodawanie ikony

Przeciągnij ikonę i upuść ją na pasku Dock lub na jednej z kategorii.

### Usuwanie kategorii lub ikony

1. Kliknij prawym przyciskiem myszy kategorię lub ikonę na pasku Dock, a następnie kliknij polecenie **Delete shortcut** (Usuń skrót) lub **Delete category** (Usuń kategorię).
2. Postępuj zgodnie z instrukcjami wyświetlanymi na ekranie.

### Personalizowanie paska Dell Dock

1. Kliknij prawym przyciskiem myszy pasek Dock, a następnie kliknij polecenie **Advanced Setting...** (Ustawienie zaawansowane...).
2. Wybierz odpowiednią opcję personalizacji paska Dock.

# Rozwiązywanie problemów

W tej sekcji zamieszczono informacje o rozwiązywaniu problemów z komputerem. Jeśli poniższe wskazówki nie wystarczą do rozwiązania problemu, zobacz „Korzystanie z narzędzi pomocy technicznej” na stronie 39 lub „Kontakt z firmą Dell” na stronie 61.

 **OSTRZEŻENIE:** Naprawa komputera powinna być dokonywana wyłącznie przez przeszkolonych pracowników pomocy technicznej. Aby zapoznać się z zaawansowanymi instrukcjami dotyczącymi naprawiania komputera i rozwiązywania problemów, zobacz podręcznik *Instrukcja serwisowa* w witrynie pomocy technicznej firmy Dell pod adresem [support.euro.dell.com](http://support.euro.dell.com).

 **OSTRZEŻENIE:** Przed przystąpieniem do wykonywania czynności wymagających otwarcia obudowy komputera należy zapoznać się z instrukcjami dotyczącymi

bezpieczeństwa dostarczonymi z komputerem. Dodatkowe zalecenia dotyczące bezpieczeństwa można znaleźć na stronie Regulatory Compliance (Informacje o zgodności z przepisami prawnymi) pod adresem [www.dell.com/regulatory\\_compliance](http://www.dell.com/regulatory_compliance).

## Kody dźwiękowe

Podczas uruchamiania komputera może zostać wyemitowana seria sygnałów dźwiękowych, jeśli monitor nie może wyświetlać komunikatów o występujących błędach lub problemach. Następujące sekwencje kodów dźwiękowych pomagają rozwiązywać problemy z komputerem.

 **UWAGA:** Aby uzyskać pomoc na temat wymiany części, zobacz podręcznik *Instrukcja serwisowa* w witrynie pomocy technicznej firmy Dell pod adresem [support.euro.dell.com](http://support.euro.dell.com).

**Jeden sygnał** — *błąd sumy kontrolnej systemu BIOS w pamięci ROM; możliwa awaria płyty głównej*

Skontaktuj się z firmą Dell (zobacz „Kontakt z firmą Dell” na stronie 61).

**Dwa sygnały** — *nie wykryto pamięci operacyjnej (RAM)*

- Wymontuj moduły pamięci, zainstaluj jeden z wymontowanych modułów i uruchom ponownie komputer. Jeśli komputer uruchomi się poprawnie, zainstaluj dodatkowy moduł pamięci. Kontynuuj te czynności do chwili wykrycia uszkodzonego modułu pamięci albo zainstalowania wszystkich modułów bez wystąpienia błędu.
- O ile to możliwe, wszystkie moduły pamięci zainstalowane w komputerze powinny być tego samego typu.
- Jeśli problem nie ustąpi, skontaktuj się z firmą Dell (zobacz „Kontakt z firmą Dell” na stronie 61).

**Trzy sygnały** — *możliwa awaria płyty głównej*

Skontaktuj się z firmą Dell (zobacz „Kontakt z firmą Dell” na stronie 61).

**Cztery sygnały** — *błąd zapisu lub odczytu pamięci operacyjnej (RAM)*

- Upewnij się, że są spełnione ewentualne wymagania dotyczące rozmieszczenia modułów pamięci w gniazdach (zobacz podręcznik *Instrukcja serwisowa* w witrynie pomocy technicznej firmy Dell pod adresem **support.euro.dell.com**).
- Sprawdź, czy instalowane moduły pamięci są zgodne z komputerem.
- Jeśli problem nie ustąpi, skontaktuj się z firmą Dell (zobacz „Kontakt z firmą Dell” na stronie 61).

**Pięć sygnałów** — *awaria zegara czasu rzeczywistego*

Wymień baterię.



**Sześć sygnałów** — błąd podczas testowania systemu BIOS wideo

Skontaktuj się z firmą Dell (zobacz „Kontakt z firmą Dell” na stronie 61).

## Problemy z siecią

### Połączenia bezprzewodowe

**Jeśli nastąpiła utrata połączenia sieciowego** — Router bezprzewodowy jest wyłączony albo w komputerze wyłączono obsługę sieci bezprzewodowej.

- Sprawdź, czy router bezprzewodowy jest włączony i podłączony do źródła danych (do modemu kablowego lub koncentratora sieciowego).
- Ponownie nawiąż połączenie z routerem bezprzewodowym:
  - a. Zapisz i zamknij wszystkie otwarte pliki oraz zamknij wszystkie otwarte programy.

b. Kliknij kolejno **Start**  → **Connect To** (Połącz z).

c. Postępuj zgodnie z instrukcjami wyświetlanymi na ekranie, aby ukończyć proces konfiguracji.

### Połączenia przewodowe

**Jeśli nastąpiła utrata połączenia sieciowego** — Kabel sieciowy jest nieprawidłowo podłączony lub uszkodzony.

- Sprawdź, czy kabel sieciowy jest prawidłowo podłączony i czy nie jest uszkodzony.

Lampki integralności i aktywności łączy na zintegrowanym złączu sieciowym wskazują, czy połączenie jest aktywne, i sygnalizują następujące stany połączenia:

- Brak aktywności — lampka integralności i lampka aktywności są wyłączone.
- 10 Mb/s — lampka integralności łączy jest wyłączona, a lampka aktywności świeci przerywanym żółtym światłem.

- 100 Mb/s — lampka integralności łączy się na zielono, a lampka aktywności świeci przerywanym żółtym światłem.
- 1000 Mb/s — lampka integralności łączy się na pomarańczowo, a lampka aktywności świeci przerywanym żółtym światłem.

 **UWAGA:** Lampka integralności łączy wskazuje wyłącznie stan przewodowego (kablowego) połączenia sieciowego. Lampka integralności łączy nie informuje o stanie połączeń bezprzewodowych.

## Problemy z zasilaniem

**Jeśli lampka zasilania jest wyłączona** — Komputer jest wyłączony lub nie jest podłączony do źródła zasilania.

- Popraw osadzenie kabla zasilania w złączu zasilania na komputerze oraz w gniazdku elektrycznym.
- Jeśli komputer jest podłączony do listwy zasilania, upewnij się, że listwa jest

podłączona do gniazdka elektrycznego i włączona. Sprawdź, czy można włączyć komputer bez pośrednictwa urządzeń zabezpieczających, listew zasilania i przedłużaczy.

- Upewnij się, że gniazdko elektryczne jest sprawne, podłączając do niego inne urządzenie, na przykład lampę.
- Sprawdź, czy lampka zasilacza z tyłu komputera świeci. Jeśli lampka jest wyłączona, mógł wystąpić problem z zasilaczem lub kablem zasilacza.

Jeśli problem nie ustąpi, skontaktuj się z firmą Dell (zobacz „Kontakt z firmą Dell” na stronie 61).

**Jeśli lampka zasilania świeci światłem ciągłym, a komputer nie reaguje na polecenia** — Możliwe, że monitor nie jest podłączony albo jest wyłączony. Sprawdź, czy monitor jest prawidłowo podłączony, a następnie wyłącz go i włącz ponownie.

**Jeśli lampka zasilania świeci przerywanym białym światłem** — Komputer jest w trybie uśpienia. Aby przywrócić normalne działanie, naciśnij dowolny klawisz na klawiaturze, porusz myszą lub dotknij tabliczki dotykowej albo naciśnij przycisk zasilania.

**Ciągle pomarańczowe światło** — Mógł wystąpić problem z płytą systemową lub zasilaczem. Aby uzyskać pomoc, skontaktuj się z firmą Dell (zobacz „Kontakt z firmą Dell” na stronie 61).

**Przerywane pomarańczowe światło** — Mógł wystąpić problem z płytą systemową. Aby uzyskać pomoc, skontaktuj się z firmą Dell (zobacz „Kontakt z firmą Dell” na stronie 61).

**Jeśli występują zakłócenia pogarszające łączność komputera** — Niepożądany sygnał zakłóca lub blokuje inne sygnały. Możliwe przyczyny zakłóceń są następujące:

- Przedłużacze zasilania, klawiatury i myszy.

- Zbyt duża liczba urządzeń podłączonych do listwy zasilania.
- Wiele listew zasilania podłączonych do tego samego gniazdka elektrycznego.

## Problemy z pamięcią

**Jeśli został wyświetlony komunikat o niewystarczającej ilości pamięci** —

- Zapisz i zamknij wszystkie otwarte pliki oraz zakończ działanie wszystkich otwartych programów, których nie używasz, aby sprawdzić, czy spowoduje to rozwiązanie problemu.
- Informacje na temat minimalnych wymagań dotyczących pamięci znajdują się w dokumentacji oprogramowania. W razie potrzeby zainstaluj dodatkowe moduły pamięci (zobacz podręcznik *Instrukcja serwisowa* w witrynie pomocy technicznej firmy Dell pod adresem [support.euro.dell.com](http://support.euro.dell.com)).

- Aby upewnić się, że komputer prawidłowo komunikuje się z pamięcią, wyjmij i ponownie zainstaluj moduły pamięci (zobacz podręcznik *Instrukcja serwisowa* w witrynie pomocy technicznej firmy Dell pod adresem **support.euro.dell.com**).

### Jeśli występują inne problemy z pamięcią —

- Upewnij się, że moduły pamięci zostały zainstalowane zgodnie z zaleceniami (zobacz podręcznik *Instrukcja serwisowa* w witrynie pomocy technicznej firmy Dell pod adresem **support.euro.dell.com**).
- Sprawdź, czy moduły pamięci są przeznaczone dla używanego komputera. Komputer obsługuje moduły pamięci typu DDR3. Aby uzyskać więcej informacji o typach pamięci obsługiwanych przez komputer, zobacz „Dane techniczne” na stronie 66.
- Uruchom program Dell Diagnostics (zobacz „Program Dell Diagnostics” na stronie 43).

- Aby upewnić się, że komputer prawidłowo komunikuje się z pamięcią, wyjmij i ponownie zainstaluj moduły pamięci (zobacz podręcznik *Instrukcja serwisowa* w witrynie pomocy technicznej firmy Dell pod adresem **support.euro.dell.com**).

## Blokowanie się komputera i problemy z oprogramowaniem

### Jeśli nie można uruchomić komputera —

Upewnij się, że kabel zasilania jest prawidłowo podłączony do komputera i do gniazdka zasilania.

### Jeśli program nie reaguje na polecenia —

Zakończ działanie programu:

1. Naciśnij jednocześnie klawisze <Ctrl><Shift><Esc>.
2. Kliknij kartę **Applications** (Aplikacje).

3. Kliknij nazwę programu, który nie reaguje na polecenia.
4. Kliknij przycisk **End Task** (Zakończ zadanie).

#### Jeśli występują częste awarie programu —

Zapoznaj się z dokumentacją danego programu. W razie potrzeby odinstaluj program i zainstaluj go ponownie.

 **UWAGA:** Instrukcje dotyczące instalowania oprogramowania są zazwyczaj zamieszczone w jego dokumentacji lub na dysku CD z programem.

#### Jeśli komputer przestał reagować na polecenia lub został wyświetlony „niebieski ekran” —

 **PRZESTROGA:** Jeśli nie można zamknąć systemu operacyjnego, może nastąpić utrata danych.

Jeśli komputer nie reaguje na naciskanie klawiszy na klawiaturze ani na poruszanie

myszą, naciśnij i przytrzymaj przycisk zasilania przez przynajmniej 8 do 10 sekund, aż komputer wyłączy się. Następnie uruchom komputer ponownie.

#### Jeśli program jest przeznaczony dla wcześniejszej wersji systemu operacyjnego Microsoft® Windows® —

Uruchom **Program Compatibility Wizard** (Kreator zgodności programów). Kreator zgodności programów konfiguruje program tak, że działa on w środowisku upodobnionym do środowisk innych niż system operacyjny Windows Vista.

1. Kliknij **Start**  → **Control Panel** (Panel sterowania) → **Programs** (Programy) → **Use an older program with this version of Windows** (Użyj starszego programu z tą wersją systemu Windows).
2. Na ekranie powitalnym kliknij przycisk **Next** (Dalej).
3. Postępuj zgodnie z instrukcjami wyświetlanymi na ekranie.

### Jeśli występują inne problemy z oprogramowaniem —

- Niezwłocznie wykonaj kopie zapasowe plików.
  - Za pomocą programu antywirusowego sprawdź dysk twardy oraz dyski CD.
  - Zapisz i zamknij otwarte pliki lub programy i wyłącz komputer za pomocą menu **Start** .
  - Sprawdź dokumentację dostarczoną z oprogramowaniem lub skontaktuj się z producentem oprogramowania w celu uzyskania informacji na temat rozwiązywania problemów:
    - Sprawdź, czy program jest zgodny z systemem operacyjnym zainstalowanym na komputerze.
    - Sprawdź, czy komputer spełnia minimalne wymagania sprzętowe potrzebne do uruchomienia programu. Zapoznaj się z dokumentacją oprogramowania.
- Sprawdź, czy program został poprawnie zainstalowany i skonfigurowany.
  - Sprawdź, czy sterowniki urządzeń nie powodują konfliktów z programem.
  - W razie potrzeby odinstaluj program i zainstaluj go ponownie.

# Korzystanie z narzędzi pomocy technicznej

## Program Dell Support Center

Program narzędziowy **Dell Support Center** (Centrum pomocy technicznej firmy Dell) pomaga znaleźć informacje serwisowe oraz uzyskać dostęp do pomocy technicznej i do niezbędnych informacji specyficznych dla zakupionego modelu komputera.

Aby uruchomić aplikację, kliknij ikonę  na pasku zadań.

Na stronie głównej programu **Dell Support Center** jest wyświetlany numer modelu komputera, kod Service Tag i kod usług ekspresowych oraz informacje o kontaktowaniu się z serwisem.

Na stronie głównej są także dostępne łącza do następujących funkcji:



**Self Help** (Samodzielne rozwiązywanie problemów): rozwiązywanie problemów, zabezpieczenia, wydajność systemu, sieć i Internet, wykonywanie i odtwarzanie kopii zapasowych, system operacyjny Windows



**Alerts** (Alerty): alerty pomocy technicznej dla posiadanego komputera



### Assistance from Dell

(Wsparcie firmy Dell): pomoc techniczna za pośrednictwem usługi DellConnect™, dział obsługi klienta, szkolenia i podręczniki, pomoc praktyczna w ramach programu Dell on Call oraz zdalne skanowanie komputera za pomocą programu PC CheckUp



### About Your System

(Informacje o systemie): dokumentacja systemu, informacje o gwarancji, informacje o systemie, uaktualnienia i akcesoria

Aby uzyskać więcej informacji o programie **Dell Support Center** i dostępnych narzędziach pomocy technicznej, kliknij kartę **Services** (Usługi) w witrynie **support.euro.dell.com**.

## Komunikaty systemowe

W przypadku wystąpienia błędu lub problemu komputer może wyświetlić komunikat systemowy („System Message”), który ułatwi zidentyfikowanie przyczyny problemu i określenie czynności, jakie należy wykonać w celu jego usunięcia.

**UWAGA:** Jeśli wyświetlonego komunikatu nie ma wśród poniższych przykładów, zapoznaj się z dokumentacją systemu operacyjnego lub programu, który był uruchomiony w chwili pojawienia się komunikatu.

**Alert! Previous attempts at booting this system have failed at checkpoint [nnnn]. For help in resolving this problem, please note this checkpoint and contact Dell Technical Support (Uwaga! Poprzednie próby uruchomienia systemu nie powiodły się w punkcie kontrolnym [nnnn]. Aby ułatwić rozwiązanie problemu, zanotuj**



**ten punkt kontrolny i zwróć się do Pomocy technicznej firmy Dell)** — Komputer nie może ukończyć trzech kolejnych prób wykonania procedury startowej z powodu wystąpienia tego samego błędu. Aby uzyskać pomoc, zobacz „Kontakt z firmą Dell” na stronie 61.

**CMOS checksum error (Błąd sumy kontrolnej pamięci CMOS)** — Możliwa awaria płyty głównej lub wyczerpanie baterii zegara czasu rzeczywistego. Należy wymienić baterię. Aby uzyskać pomoc, zobacz podręcznik *Instrukcja serwisowa* w witrynie pomocy technicznej firmy Dell pod adresem **support.euro.dell.com** albo zobacz „Kontakt z firmą Dell” na stronie 61.

**CPU fan failure (Awaria wentylatora procesora CPU)** — Wentylator procesora jest uszkodzony. Należy wymienić wentylator procesora CPU. Aby uzyskać pomoc, zobacz podręcznik *Instrukcja serwisowa* w witrynie pomocy technicznej firmy Dell pod adresem **support.euro.dell.com**.

**Hard-disk drive failure (Awaria dysku twardego)** — Możliwa awaria dysku twardego wykryta podczas testu POST. Aby uzyskać pomoc, zobacz „Kontakt z firmą Dell” na stronie 61.

**Hard-disk drive read failure (Błąd odczytu dysku twardego)** — Możliwa awaria dysku twardego wykryta podczas testu startowego. Aby uzyskać pomoc, zobacz „Kontakt z firmą Dell” na stronie 61.

**Keyboard failure (Awaria klawiatury)** — Sprawdź, czy kabel klawiatury nie jest poluzowany, a w razie potrzeby wymień kabel.

**No boot device available (Brak dostępnego urządzenia startowego)** — Brak partycji startowej na dysku twardym, kabel dysku twardego jest poluzowany lub urządzenie startowe nie istnieje.

- Jeśli urządzeniem startowym jest dysk twardy, sprawdź, czy kable są dobrze podłączone, a napęd jest właściwie zamontowany i podzielony na partycje jako urządzenie startowe.

- Przejdź do programu konfiguracji systemu i sprawdź, czy informacje o sekwencji ładowania są prawidłowe. Aby uzyskać pomoc, zobacz podręcznik *Instrukcja serwisowa* w witrynie pomocy technicznej firmy Dell pod adresem [support.euro.dell.com](http://support.euro.dell.com).

**No timer tick interrupt (Brak przerwania taktu zegara)** — Układ scalony na płycie systemowej może nie działać prawidłowo lub nastąpiła awaria płyty systemowej. Aby uzyskać pomoc, zobacz podręcznik *Instrukcja serwisowa* w witrynie pomocy technicznej firmy Dell pod adresem [support.euro.dell.com](http://support.euro.dell.com) albo zobacz „Kontakt z firmą Dell” na stronie 61.

**USB over current error (Błąd zasilania urządzenia USB)** — Odłącz urządzenie USB. Prawidłowe działanie urządzenia USB wymaga poprawnego zasilania. Podłącz urządzenie USB do zewnętrznego źródła zasilania, a jeśli urządzenie jest wyposażone w dwa kable USB, podłącz oba kable.

**NOTICE - Hard Drive SELF MONITORING SYSTEM has reported that a parameter has exceeded its normal operating range. Dell recommends that you back up your data regularly. A parameter out of range may or may not indicate a potential hard drive problem (OSTRZEŻENIE: System monitorowania dysku twardego zgłasza, że jeden z parametrów przekroczył normalny zakres operacyjny. Firma Dell zaleca regularne wykonywanie kopii zapasowych danych. Przekroczenie normalnego zakresu operacyjnego parametru może oznaczać potencjalny problem z dyskiem twardym)** — Błąd zgłaszany przez system S.M.A.R.T; możliwa awaria dysku twardego. Tę funkcję można włączać i wyłączać w konfiguracji systemu BIOS. Aby uzyskać pomoc, zobacz „Kontakt z firmą Dell” na stronie 61.

## Narzędzie do rozwiązywania problemów ze sprzętem

Jeśli jedno z urządzeń nie zostało wykryte podczas instalacji systemu operacyjnego, albo zostało wykryte, ale nieprawidłowo skonfigurowane, do wyeliminowania niezgodności można użyć narzędzia do rozwiązywania problemów ze sprzętem (**Hardware Troubleshooter**).

Aby uruchomić narzędzie do rozwiązywania problemów ze sprzętem:

1. Kliknij **Start**  → **Help and Support** (Pomoc i obsługa techniczna).
2. W polu wyszukiwania wpisz wyrażenie `hardware troubleshooter` (narzędzie do rozwiązywania problemów ze sprzętem) i naciśnij klawisz <Enter>, aby rozpocząć wyszukiwanie.



### Korzystanie z narzędzi pomocy technicznej

3. Z listy wyników wyszukiwania wybierz opcję, która najlepiej opisuje problem, i wykonaj pozostałe czynności rozwiązywania problemu.

## Program Dell Diagnostics

W przypadku wystąpienia problemów z funkcjonowaniem komputera przed nawiązaniem kontaktu z firmą Dell w celu uzyskania pomocy technicznej należy wykonać czynności przedstawione w rozdziale „Blokowanie się komputera i problemy z oprogramowaniem” na stronie 36 i uruchomić program Dell Diagnostics.

Zalecane jest wydrukowanie tych procedur przed rozpoczęciem pracy.

-  **UWAGA:** Program Dell Diagnostics działa tylko na komputerach firmy Dell.
-  **UWAGA:** Dysk *Drivers and Utilities* (Sterowniki i programy narzędziowe) jest opcjonalny i mógł nie zostać dostarczony z zakupionym komputerem.

## Korzystanie z narzędzi pomocy technicznej

Przejrzyj informacje o konfiguracji systemu i sprawdź, czy urządzenie, które chcesz przetestować, jest wyświetlane w programie konfiguracji systemu i czy jest aktywne (zobacz „Konfiguracja systemu” w podręczniku *Instrukcja serwisowa*).

Uruchom program Dell Diagnostics z dysku twardego lub z dysku *Drivers and Utilities*.

### Uruchamianie programu Dell Diagnostics z dysku twardego

Program Dell Diagnostics znajduje się na ukrytej partycji narzędzi diagnostycznych na dysku twardym komputera.

 **UWAGA:** Jeśli komputer nie wyświetla obrazu, należy skontaktować się z firmą Dell (zobacz „Kontakt z firmą Dell” na stronie 61).

1. Sprawdź, czy komputer jest przyłączony do sprawnego gniazdka elektrycznego.
2. Włącz (lub uruchom ponownie) komputer.

3. Naciśnij klawisz <F12> natychmiast po pojawieniu się logo firmy DELL™. Wybierz opcję Diagnostics (Diagnostyka) z menu startowego i naciśnij klawisz <Enter>.

W niektórych komputerach spowoduje to uruchomienie programu narzędziowego Pre-Boot System Assessment (PSA).

 **UWAGA:** W przypadku zbyt długiego oczekiwania i pojawienia się logo systemu operacyjnego należy poczekać na wyświetlenie pulpitu systemu Microsoft® Windows®, a następnie wyłączyć komputer i spróbować ponownie.

 **UWAGA:** Jeśli zostanie wyświetlony komunikat informujący, że nie znaleziono partycji narzędzi diagnostycznych, uruchom program Dell Diagnostics z dysku *Drivers and Utilities*.

*W przypadku uruchomienia narzędzia diagnostycznego PSA:*

- a. Narzędzie PSA (Pre-boot System Assessment) rozpocznie wykonywanie testów.
- b. Jeśli działanie narzędzia PSA zakończy się pomyślnie, zostanie wyświetlony następujący komunikat: „No problems have been found with this system so far. Do you want to run the remaining memory tests? This will take about 30 minutes or more. Do you want to continue? (Recommended).” (Dotychczas wykonane testy nie wykazały żadnych problemów w systemie. Czy chcesz wykonać pozostałe testy pamięci? Ten proces potrwa 30 minut lub dłużej. Czy chcesz kontynuować? (Zalecane)).

- c. Jeśli występują problemy z pamięcią, naciśnij klawisz <y>, aby kontynuować. W przeciwnym razie naciśnij klawisz <n>. Zostanie wyświetlony następujący komunikat: „Booting Dell Diagnostic Utility Partition. Press any key to continue.” (Rozruch z partycji narzędzi diagnostycznych Dell. Naciśnij dowolny klawisz, aby kontynuować).
- d. Naciśnij dowolny klawisz, aby przejść do okna **Choose An Option** (Wybierz opcję).

*Bez uruchomienia narzędzia diagnostycznego PSA:*

Naciśnij dowolny klawisz, aby uruchomić program Dell Diagnostics z partycji narzędzi diagnostycznych na dysku twardym i wyświetlić okno **Choose An Option** (Wybierz opcję).

4. Wybierz test, który chcesz wykonać.

5. Jeśli w trakcie testu wystąpi problem, zostanie wyświetlony komunikat zawierający kod błędu i opis problemu. Zanotuj kod błędu oraz opis problemu i skontaktuj się z firmą Dell (zobacz „Kontakt z firmą Dell” na stronie 61).

 **UWAGA:** W górnej części każdego z ekranów testowych jest umieszczony kod Service Tag. Udzielający pomocy pracownik działu obsługi technicznej zapyta o kod Service Tag komputera.

6. Po zakończeniu wykonywania testów zamknij ekran testu, aby powrócić do okna **Choose An Option** (Wybierz opcję).

Aby zakończyć działanie programu Dell Diagnostics i uruchomić ponownie komputer, kliknij przycisk **Exit** (Zamknij).

## Uruchamianie programu Dell Diagnostics z dysku Drivers and Utilities (Sterowniki i programy narzędziowe)

1. Włóż dysk *Drivers and Utilities* do napędu.
2. Wyłącz komputer i uruchom go ponownie.

Po wyświetleniu logo DELL naciśnij niezwłocznie klawisz <F12>.

 **UWAGA:** W przypadku zbyt długiego oczekiwania i pojawienia się logo systemu operacyjnego należy poczekać na wyświetlenie pulpitu systemu Microsoft® Windows®, a następnie wyłączyć komputer i spróbować ponownie.

 **UWAGA:** Opisane niżej czynności powodują zmianę sekwencji ładowania tylko na jedno uruchomienie. Przy następnym uruchomieniu komputer użyje sekwencji ładowania z wykorzystaniem urządzeń określonych w konfiguracji komputera.

3. Po wyświetleniu listy urządzeń startowych zaznacz opcję **CD/DVD/CD-RW** i naciśnij klawisz <Enter>.
4. Z kolejnego menu wybierz opcję **Boot from CD-ROM** (Uruchom z napędu CD-ROM) i naciśnij klawisz <Enter>.
5. Wpisz 1, aby włączyć menu dysku CD i naciśnij klawisz <Enter>, aby kontynuować.
6. Wybierz z listy numerowanej opcję **Run the 32 Bit Dell Diagnostics** (Uruchom 32-bitową wersję programu Dell Diagnostics). Jeśli pojawi się kilka wersji, wybierz wersję odpowiadającą danemu komputerowi.
7. Wybierz test, który chcesz wykonać.
8. Jeśli w trakcie testu wystąpi problem, zostanie wyświetlony komunikat zawierający kod błędu i opis problemu. Zanotuj kod błędu oraz opis problemu i skontaktuj się z firmą Dell (zobacz „Kontakt z firmą Dell” na stronie 61).
9. Po zakończeniu wykonywania testów zamknij ekran testu, aby powrócić do okna **Choose An Option** (Wybierz opcję). Aby zakończyć działanie programu Dell Diagnostics i uruchomić ponownie komputer, kliknij przycisk **Exit** (Zamknij).
10. Wyjmij dysk *Drivers and Utilities* z napędu.



**UWAGA:** W górnej części każdego z ekranów testowych jest umieszczony kod Service Tag. Kod Service Tag ułatwia zidentyfikowanie posiadanego komputera podczas kontaktowania się z firmą Dell.

# Przywracanie systemu operacyjnego

Dostępne są następujące metody przywracania systemu operacyjnego:

- Funkcja System Restore (Przywracanie systemu) umożliwia przywrócenie komputera do wcześniejszego stanu bez wpływu na pliki danych. Funkcji przywracania systemu należy użyć jako pierwszej w celu przywrócenia systemu operacyjnego i zachowania danych.
- Program Dell Factory Image Restore przywraca dysk twardy do stanu z chwili zakupu komputera. Ta procedura trwale usuwa z dysku twardego wszystkie dane i wszelkie programy zainstalowane po odbiorze komputera. Programu Dell Factory Image Restore należy używać tylko wtedy, gdy nie powiodła się próba rozwiązania problemu z systemem operacyjnym za pomocą funkcji System Restore (Przywracanie systemu).

- Do przywrócenia systemu operacyjnego można użyć dysku Operating System (System operacyjny), jeśli dołączono go do komputera. Jednak użycie dysku Operating System (System operacyjny) również spowoduje usunięcie danych z dysku twardego. Z tego dysku należy zatem korzystać tylko wówczas, jeśli problemu z systemem operacyjnym nie udało się rozwiązać za pomocą narzędzia System Restore (Przywracanie systemu).

## Przywracanie systemu

W systemach operacyjnych Windows jest dostępna funkcja System Restore (Przywracanie systemu), za pomocą której można przywrócić komputer do wcześniejszego stanu bez naruszania plików danych, jeśli zmiany w sprzęcie, oprogramowaniu lub ustawieniach systemu spowodowały nieprawidłowe działanie





komputera. Wszelkie zmiany, jakie wprowadzasz do komputera funkcją przywracania systemu, są całkowicie odwracalne.

 **PRZESTROGA:** Należy regularnie wykonywać kopie zapasowe plików danych. Funkcja przywracania systemu nie monitoruje plików danych użytkownika ani ich nie przywraca.

 **UWAGA:** Procedury opisane w tym dokumencie opierają się na założeniu, że jest używany domyślny widok systemu Windows, i mogą nie mieć zastosowania, jeśli w komputerze Dell™ włączono widok klasyczny systemu Windows.

### Uruchamianie funkcji System Restore (Przywracanie systemu)

1. Kliknij przycisk **Start** .
2. W polu **Start Search** (Rozpocznij wyszukiwanie) wpisz wyrażenie *System Restore* (przywracanie systemu) i naciśnij klawisz <Enter>.

 **UWAGA:** Może zostać wyświetlone okno **User Account Control** (Kontrola konta użytkownika). Jeśli jesteś administratorem komputera, kliknij przycisk **Continue** (Kontynuuj); w przeciwnym razie zwróć się do administratora, aby wykonał tę czynność.

3. Kliknij przycisk **Next** (Dalej) i postępuj zgodnie z pozostałymi monitami wyświetlanymi na ekranie.

Jeśli wykonanie funkcji przywracania systemu nie umożliwi rozwiązania problemu, można cofnąć ostatnie przywracanie systemu.

### Cofanie ostatniej operacji przywracania systemu

 **UWAGA:** Przed wycofaniem ostatniego przywracania systemu należy zapisać i zamknąć wszystkie otwarte pliki oraz zamknąć wszystkie otwarte programy. Dopóki przywracanie systemu nie zostanie zakończone, nie wolno modyfikować, otwierać ani usuwać plików ani programów.

## Przywracanie systemu operacyjnego

1. Kliknij przycisk **Start** .
2. W polu **Start Search** (Rozpocznij wyszukiwanie) wpisz wyrażenie `System Restore` (przywracanie systemu) i naciśnij klawisz <Enter>.
3. Kliknij polecenie **Undo my last restoration** (Cofnij moje ostatnie przywracanie), a następnie kliknij przycisk **Next** (Dalej).

## Program Dell Factory Image Restore

 **PRZESTROGA:** Użycie programu Dell Factory Image Restore powoduje trwałe usunięcie wszystkich danych z twardego dysku oraz wszystkich aplikacji i sterowników zainstalowanych po otrzymaniu komputera. O ile to możliwe, przed użyciem tych programów należy wykonać kopię zapasową danych. Programu Dell Factory Image Restore należy używać tylko wtedy, gdy nie powiodła

się próba rozwiązania problemu z systemem operacyjnym za pomocą funkcji **System Restore (Przywracanie systemu)**.

 **UWAGA:** Program Dell Factory Image Restore może nie być dostępny w pewnych krajach lub w niektórych komputerach.

Z narzędzia Dell Factory Image Restore należy korzystać jako z ostatniej metody przywrócenia systemu operacyjnego. Oba te programy przywracają stan dysku twardego taki, jaki był w chwili zakupu komputera. Wszystkie programy lub pliki dodane od czasu odbioru komputera—w tym pliki danych—są trwale usuwane z dysku twardego. Pliki danych obejmują dokumenty, arkusze kalkulacyjne, wiadomości e-mail, fotografie cyfrowe, pliki muzyczne i tak dalej. O ile to możliwe, przed użyciem programu Dell Factory Image Restore należy utworzyć kopię zapasową danych.

## Korzystanie z programu Dell Factory Image Restore

1. Włącz komputer. Po wyświetleniu logo Dell naciśnij kilka razy klawisz <F8>, aż zostanie wyświetlone okno **Vista Advanced Boot Options** (Zaawansowane opcje rozruchu) systemu Vista.  
 **UWAGA:** W przypadku zbyt długiego oczekiwania i pojawienia się logo systemu operacyjnego należy zaczekać na wyświetlenie pulpitu systemu Microsoft® Windows®, a następnie wyłączyć komputer i spróbować ponownie.
2. Wybierz opcję **Repair Your Computer** (Napraw komputer).
3. Zostanie wyświetlone okno **System Recovery Options** (Opcje odzyskiwania systemu).
4. Wybierz układ klawiatury i kliknij przycisk **Next** (Dalej).

5. Aby uzyskać dostęp do opcji odzyskiwania systemu, zaloguj się jako użytkownik lokalny. Aby uzyskać dostęp do wiersza polecenia, wpisz `administrator` w polu **User name** (Nazwa użytkownika), a następnie kliknij przycisk **OK**.
6. Kliknij opcję **Dell Factory Image Restore**. Zostanie wyświetlony ekran powitalny programu **Dell Factory Image Restore**.  
 **UWAGA:** Zależnie od konfiguracji komputera może być konieczne wybranie opcji **Dell Factory Tools**, a następnie opcji **Dell Factory Image Restore**.
7. Kliknij przycisk **Next** (Dalej). Zostanie wyświetlony ekran **Confirm Data Deletion** (Potwierdź usunięcie danych).  
 **UWAGA:** Jeśli nie chcesz kontynuować działania programu Factory Image Restore, kliknij przycisk **Cancel** (Anuluj).

## Przywracanie systemu operacyjnego

8. Kliknij pole wyboru, aby potwierdzić, że chcesz kontynuować formatowanie dysku twardego i przywracanie oprogramowania systemowego do stanu fabrycznego, a następnie kliknij przycisk **Next** (Dalej).

Proces przywracania zostanie rozpoczęty, a jego ukończenie potrwa pięć minut lub dłużej. Po przywróceniu systemu operacyjnego i aplikacji do stanu fabrycznego zostanie wyświetlony odpowiedni komunikat.

9. Kliknij przycisk **Finish** (Zakończ), aby ponownie uruchomić system.

## Ponowne instalowanie systemu operacyjnego

### Przed rozpoczęciem

W przypadku planowania ponownej instalacji systemu Microsoft® Windows® w celu naprawienia problemu z nowo zainstalowanym sterownikiem należy najpierw spróbować użyć

funkcji przywracania sterowników urządzeń systemu Windows. Jeśli zastosowanie funkcji Device Driver Rollback (Przywracanie sterowników urządzeń) nie umożliwi rozwiązania problemu, należy użyć narzędzia System Restore (Przywracanie systemu), aby przywrócić system operacyjny do stanu, w jakim znajdował się przed zainstalowaniem nowego sterownika urządzenia. Zobacz „Przywracanie systemu” na stronie 48.



**PRZESTROGA:** Przed rozpoczęciem instalacji należy wykonać kopię zapasową wszystkich plików danych na podstawowym dysku twardym. W tradycyjnej konfiguracji dysków twardych podstawowym dyskiem twardym jest pierwszy napęd dyskowy wykrywany przez komputer.

Aby zainstalować ponownie system Windows, potrzebne są następujące elementy:

- Dysk Dell *Operating System* (System operacyjny)
- Dysk Dell *Drivers and Utilities* (Sterowniki i programy narzędziowe)

 **UWAGA:** Dysk Dell *Drivers and Utilities* (Sterowniki i programy narzędziowe) zawiera sterowniki zainstalowane fabrycznie podczas montażu komputera. Za pomocą dysku Dell *Drivers and Utilities* (Sterowniki i programy narzędziowe) można załadować wszelkie wymagane sterowniki. W zależności od regionu, w którym zamówiono komputer, oraz od tego, czy odpowiednie dyski zostały zamówione, dyski Dell *Drivers and Utilities* (Sterowniki i programy narzędziowe) oraz *Operating System* (System operacyjny) mogły nie zostać dostarczone z komputerem.

## Ponowna instalacja systemu Windows Vista®

Proces ponownej instalacji może potrwać od 1 do 2 godzin. Po ponownym zainstalowaniu systemu operacyjnego należy ponownie zainstalować sterowniki urządzeń, oprogramowanie antywirusowe i inne oprogramowanie.

1. Zapisz i zamknij wszystkie otwarte pliki i zamknij wszystkie otwarte programy.
2. Włóż nośnik *Operating System* (System operacyjny) do napędu.
3. Kliknij opcję **Exit** (Zakończ), jeśli zostanie wyświetlony komunikat **Install Windows** (Instalacja systemu Windows).
4. Uruchom ponownie komputer.

## Przywracanie systemu operacyjnego

5. Po wyświetleniu logo DELL naciśnij niezwłocznie klawisz <F12>.

 **UWAGA:** W przypadku zbyt długiego oczekiwania i pojawienia się logo systemu operacyjnego należy zaczekać na wyświetlenie pulpitu systemu Microsoft® Windows®, a następnie wyłączyć komputer i spróbować ponownie.

 **UWAGA:** Opisane niżej czynności powodują zmianę sekwencji ładowania tylko na jedno uruchomienie. Przy następnym uruchomieniu komputer użyje sekwencji ładowania z wykorzystaniem urządzeń określonych w konfiguracji komputera.

6. Po wyświetleniu listy urządzeń startowych zaznacz opcję **CD/DVD/CD-RW Drive** (Napęd CD/DVD/CD-RW) i naciśnij klawisz <Enter>.

7. Naciśnij dowolny klawisz, aby **Boot from CD-ROM** (Uruchomić komputer z napędu CD-ROM).

Aby dokończyć instalowanie, postępuj zgodnie z instrukcjami wyświetlanymi na ekranie.

# Uzyskiwanie pomocy

W razie wystąpienia problemu z komputerem można wykonać poniższe czynności w celu ustalenia przyczyny problemu i rozwiązania go:

1. Aby zapoznać się z informacjami i procedurami postępowania dotyczącymi problemu, jaki wystąpił w komputerze, zobacz „Rozwiązywanie problemów” na stronie 31.
2. Aby zapoznać się z procedurą uruchamiania programu Dell Diagnostics, zobacz „Program Dell Diagnostics” na stronie 43.
3. Wypełnij diagnostyczną listę kontrolną, przedstawioną na stronie 61.
4. Skorzystaj z szeregu usług elektronicznych dostępnych w witrynie pomocy technicznej firmy Dell (**support.euro.dell.com**), które pomagają wykonywać procedury związane z instalowaniem i rozwiązywaniem problemów. Pełną listę usług dostępnych w witrynie pomocy technicznej firmy Dell można znaleźć w sekcji „Usługi internetowe” na stronie 57.
5. Jeśli problem nie ustąpił po wykonaniu powyższych czynności, zobacz „Kontakt z firmą Dell” na stronie 61.



**UWAGA:** Do działu pomocy technicznej firmy Dell należy dzwonić z aparatu telefonicznego znajdującego się niedaleko komputera lub bezpośrednio przy nim, aby pracownik pomocy technicznej mógł pomóc użytkownikowi podczas wykonywania wszystkich niezbędnych procedur.



**UWAGA:** System kodów usług ekspresowych (Express Service Code) firmy Dell może nie być dostępny w niektórych krajach.

## Uzyskiwanie pomocy

Po usłyszeniu sygnału z automatycznego systemu telefonicznego firmy Dell należy wprowadzić swój kod usług ekspresowych (Express Service Code), aby przekierować połączenie bezpośrednio do właściwego personelu pomocy technicznej. W przypadku braku kodu usług ekspresowych należy otworzyć folder **Dell Accessories** (Akcesoria firmy Dell), kliknąć dwukrotnie ikonę **Express Service Code** (Kod usług ekspresowych) i postępować zgodnie z wyświetlanymi instrukcjami.

 **UWAGA:** Niektóre z niżej wymienionych usług nie są dostępne poza stanami USA położonymi na kontynencie amerykańskim. Informacji o dostępności tych usług udzielają lokalne przedstawicielstwa firmy Dell.

## Pomoc techniczna i obsługa klienta

Serwis pomocy technicznej firmy Dell odpowiada na pytania użytkowników dotyczące sprzętu Dell. Personel pomocy technicznej stara się udzielać użytkownikom szybkich i dokładnych odpowiedzi, korzystając z komputerowych rozwiązań diagnostycznych.

Aby skontaktować się z działem pomocy technicznej firmy Dell, zobacz „Zanim zadzwonisz” na stronie 60, a następnie zapoznaj się z informacjami kontaktowymi dla swojego regionu lub przejdź do witryny **support.euro.dell.com**.



## Usługa DellConnect™

Usługa DellConnect jest prostym narzędziem dostępnym w trybie online, które umożliwia pracownikowi działu obsługi i pomocy technicznej firmy Dell uzyskanie dostępu do komputera przez połączenie szerokopasmowe, dokonanie diagnostyki problemu i wykonanie naprawy pod nadzorem użytkownika. Więcej informacji można znaleźć w witrynie [www.dell.com/dellconnect](http://www.dell.com/dellconnect).

## Usługi internetowe

Informacje o produktach i usługach firmy Dell można uzyskać w następujących witrynach:

- [www.dell.com](http://www.dell.com)
- [www.dell.com/ap](http://www.dell.com/ap) (tylko w krajach Azji i Pacyfiku)
- [www.dell.com/jp](http://www.dell.com/jp) (tylko w Japonii)
- [www.euro.dell.com](http://www.euro.dell.com) (tylko w Europie)
- [www.dell.com/la](http://www.dell.com/la) (w krajach Ameryki Łacińskiej i na Karaibach)
- [www.dell.ca](http://www.dell.ca) (tylko w Kanadzie)

Aby uzyskać dostęp do pomocy technicznej firmy Dell, można odwiedzić następujące witryny lub wysłać wiadomość e-mail na jeden z następujących adresów:

## Witryny pomocy technicznej firmy Dell

- [support.dell.com](http://support.dell.com)
- [support.jp.dell.com](http://support.jp.dell.com) (tylko w Japonii)
- [support.euro.dell.com](http://support.euro.dell.com) (tylko w Europie)

## Adresy e-mail pomocy technicznej

- [mobile\\_support@us.dell.com](mailto:mobile_support@us.dell.com)
- [support@us.dell.com](mailto:support@us.dell.com)
- [la-techsupport@dell.com](mailto:la-techsupport@dell.com) (tylko w krajach Ameryki Łacińskiej i na Karaibach)
- [apsupport@dell.com](mailto:apsupport@dell.com) (tylko w krajach Azji i Pacyfiku)

### Adresy e-mail działów marketingu i sprzedaży firmy Dell

- **apmarketing@dell.com** (tylko w krajach Azji i Pacyfiku)
- **sales\_canada@dell.com** (tylko w Kanadzie)

### Anonimowy protokół transmisji plików (FTP)

- **ftp.dell.com**

Logowanie jako: `anonymous`. Jako hasła należy użyć własnego adresu e-mail.

### Automatyczna obsługa stanu zamówienia

Stan realizacji zamówienia dowolnego produktu Dell można sprawdzić w witrynie **support.euro.dell.com** lub dzwoniąc do serwisu automatycznej obsługi stanu zamówienia. Automat zgłoszeniowy prosi użytkownika o podanie informacji potrzebnych

do zlokalizowania zamówienia i dostarczenia sprawozdania na jego temat. Aby sprawdzić numer telefonu dla swojego regionu, zobacz „Kontakt z firmą Dell” na stronie 61.

W przypadku problemów z zamówieniem, takich jak brak części, niewłaściwe części lub błędy na fakturze, należy skontaktować się z firmą Dell w celu uzyskania pomocy. Przed wybraniem numeru należy przygotować fakturę lub kwit opakowania. Aby sprawdzić numer telefonu dla swojego regionu, zobacz „Kontakt z firmą Dell” na stronie 61.

### Informacje o produkcji

W witrynie internetowej firmy Dell pod adresem **www.dell.com** można znaleźć informacje dotyczące innych dostępnych produktów firmy Dell, a także złożyć zamówienie. Aby uzyskać numer telefonu dla swojego regionu lub aby skontaktować się telefonicznie ze specjalistą ds. sprzedaży, zobacz „Kontakt z firmą Dell” na stronie 61.

## Zwracanie produktów w celu dokonania naprawy gwarancyjnej lub uzyskania zwrotu pieniędzy

Wszystkie elementy, które mają być oddane do naprawy lub zwrócone należy przygotować zgodnie z poniższymi wskazówkami:

 **UWAGA:** Przed zwróceniem produktu do firmy Dell należy wykonać kopię zapasową wszelkich danych zapisanych na dysku twardym i na wszelkich innych nośnikach dostarczonych z produktem. Należy także usunąć z komputera wszelkie poufne dane osobowe lub biznesowe, a także wyjąć nośniki wymienne, takie jak dyski CD i karty PC. Firma Dell nie ponosi odpowiedzialności za jakiegokolwiek poufne dane osobowe lub biznesowe użytkownika, dane

utracone lub uszkodzone ani za utracone lub uszkodzone nośniki wymienne, które mogły zostać zwrócone razem z komputerem.

1. Zadzwoń do firmy Dell, aby uzyskać numer usługi Return Material Authorization Number (Numer autoryzacji zwrotu materiałów), a następnie zapisz go wyraźnie w widocznym miejscu na zewnętrznej stronie pudełka. Aby sprawdzić numer telefonu dla swojego regionu, zobacz „Kontakt z firmą Dell” na stronie 61.
2. Dołącz kopię faktury oraz list z opisem przyczyny zwrotu.
3. Załącz kopię diagnostycznej listy kontrolnej (zobacz „Diagnostyczna lista kontrolna” na stronie 61) z opisem wykonanych testów oraz komunikatów o błędach wyświetlonych w programie Dell Diagnostics (zobacz „Program Dell Diagnostics” na stronie 43).

## Uzyskiwanie pomocy

4. W przypadku zwrotu w celu uzyskania pieniędzy załącz wszystkie oryginalne akcesoria zwracanego urządzenia (kable zasilania, dyskietki z oprogramowaniem, podręczniki itd.).
5. Zapakuj sprzęt przeznaczony do zwrotu w oryginalne (lub odpowiadające oryginalnemu) opakowanie.

 **UWAGA:** Koszty wysyłki pokrywa użytkownik. Użytkownik jest również odpowiedzialny za ubezpieczenie zwracanego produktu i bierze na siebie ryzyko jego ewentualnej utraty podczas wysyłki do firmy Dell. Paczki przesyłane na zasadzie pobrania przy doręczeniu (Collect On Delivery) nie są akceptowane.

 **UWAGA:** Zwroty nie spełniające dowolnego z powyższych warunków będą odrzucane przez firmę Dell i odsyłane użytkownikowi.

## Zanim zadzwonisz

 **UWAGA:** Przed wybraniem numeru należy przygotować swój kod usług ekspresowych (Express Service Code). Dzięki niemu automatyczny system telefoniczny firmy Dell może sprawniej obsługiwać odbierane połączenia. Może być konieczne podanie kodu Service Tag, umieszczonego na etykiecie pod pokrywą wnęki FlexBay.

Należy pamiętać o wypełnieniu diagnostycznej listy kontrolnej. O ile to możliwe, przed rozmową telefoniczną z firmą Dell w celu uzyskania pomocy należy włączyć komputer i dzwonić z aparatu telefonicznego znajdującego się przy komputerze lub w jego pobliżu. Personel obsługi może poprosić o wpisanie pewnych poleceń na klawiaturze, podanie szczegółowych informacji podczas wykonywania operacji lub wykonanie innych czynności związanych z rozwiązywaniem problemów, które można przeprowadzić tylko

na samym komputerze. Należy też mieć pod ręką dokumentację komputera.

### Diagnostyczna lista kontrolna

- Imię i nazwisko:
- Data:
- Adres:
- Numer telefonu:
- Kod Service Tag i kod Express Service Code komputera (umieszczone na etykiecie pod pokrywą wnęki FlexBay):
- Numer autoryzacji zwrotu materiałów (jeśli został podany przez pomoc techniczną firmy Dell):
- System operacyjny i jego wersja:
- Urządzenia:
- Karty rozszerzeń:
- Czy komputer jest podłączony do sieci? Tak/Nie
- Sieć, wersja i karta sieciowa:
- Programy i ich wersje:

Ustal zawartość systemowych plików startowych komputera według instrukcji zamieszczonych w dokumentacji systemu operacyjnego. Jeśli do komputera jest podłączona drukarka, wydrukuj poszczególne pliki. Jeśli nie ma drukarki, przed skontaktowaniem się z firmą Dell przepisuj zawartość poszczególnych plików.

- Komunikat o błędzie, kod dźwiękowy lub kod diagnostyczny:
- Opis problemu oraz procedur wykonanych przez użytkownika w celu rozwiązania problemu:

## Kontakt z firmą Dell

Klienci w Stanach Zjednoczonych mogą dzwonić pod numer telefonu 800-WWW-DELL (800-999-3355).



**UWAGA:** W przypadku braku aktywnego połączenia z Internetem informacje kontaktowe można znaleźć na fakturze, w dokumencie dostawy, na rachunku lub w katalogu produktów firmy Dell.

## Uzyskiwanie pomocy

Firma Dell oferuje kilka różnych form obsługi technicznej i serwisu, w formie elektronicznej oraz przez telefon. Ich dostępność różni się w zależności od produktu i kraju, a niektóre z nich mogą być niedostępne w regionie użytkownika. Aby skontaktować z firmą Dell w sprawie sprzedaży, pomocy technicznej lub obsługi klienta:

1. Odwiedź witrynę **support.euro.dell.com**.
2. Odszukaj swój kraj lub region w menu rozwijanym **Choose A Country/Region** (Wybór kraju/regionu) u dołu strony.
3. Kliknij łącze **Contact Us** (Skontaktuj się z nami) z lewej strony.
4. Wybierz odpowiednie łącze do działu obsługi lub pomocy technicznej w zależności od potrzeb.
5. Wybierz odpowiadającą Ci metodę kontaktu z firmą Dell.

# Dodatkowe informacje i zasoby

## Tematy i zagadnienia:

## Źródła informacji:

---

Ponowne instalowanie systemu operacyjnego

Dysk *Operating System* (System operacyjny)

---

Ustalenie numeru modelu systemu

Etykieta z tyłu komputera

---

Uruchamianie programu diagnostycznego komputera, ponowna instalacja oprogramowania biurowego lub aktualizacja sterowników dla komputera oraz pliki readme

Dysk *Drivers and Utilities* (Sterowniki i programy narzędziowe)



**UWAGA:** Aktualizacje sterowników i dokumentacji można znaleźć w witrynie pomocy technicznej firmy Dell™ pod adresem **support.euro.dell.com**.

---

Informacje o systemie operacyjnym, konserwacji urządzeń peryferyjnych, macierzach dyskowych RAID, łączności z Internetem, łączności Bluetooth®, sieciach i poczcie e-mail

*Przewodnik po technologiach firmy Dell*, zainstalowany na dysku twardym komputera

---

## Tematy i zagadnienia:

Modernizowanie komputera przez zainstalowanie dodatkowej pamięci lub nowego dysku twardego

Ponowne instalowanie lub wymiana zużytych lub uszkodzonych części

Informacje na temat zasad zachowania bezpieczeństwa podczas pracy z komputerem

Warunki gwarancji, warunki i zasady użytkowania komputera (dokument „Terms and Conditions”, tylko dla użytkowników w USA), instrukcje dotyczące bezpieczeństwa, informacje dotyczące przepisów prawnych, informacje dotyczące ergonomii oraz Umowa licencyjna dla użytkownika końcowego

## Źródła informacji:

Podręcznik *Instrukcja serwisowa*, dostępny w witrynie pomocy technicznej firmy Dell pod adresem **support.euro.dell.com**



**UWAGA:** W niektórych krajach samodzielne otwarcie komputera i dokonanie wymiany części może spowodować unieważnienie gwarancji. Przed otwarciem komputera należy zapoznać się z warunkami gwarancji i zasadami przyjmowania zwrotów.

Dokumentacja dotycząca bezpieczeństwa i zgodności z przepisami dostarczona z komputerem, a także strona internetowa Regulatory Compliance Homepage pod adresem

**[www.dell.com/regulatory\\_compliance](http://www.dell.com/regulatory_compliance)**



**Tematy i zagadnienia:****Źródła informacji:**

---

Kod Service Tag i kod usług ekspresowych (Express Service Code) — kod Service Tag jest wymagany do zidentyfikowania komputera podczas korzystania z witryny **support.euro.dell.com** oraz kontaktowania się z pomocą techniczną

---

Etykieta pod pokrywą wnęki FlexBay

---

Sterowniki i pliki do pobrania

Pomoc techniczna i wsparcie dla określonych produktów

Sprawdzanie stanu złożonego zamówienia

Rozwiązania typowych problemów

i odpowiedzi na najczęściej zadawane pytania

Najnowsze informacje o zmianach technicznych wprowadzonych w komputerze oraz zaawansowane informacje techniczne dla serwisantów i doświadczonych użytkowników

---

Witryna pomocy technicznej firmy Dell pod adresem **support.euro.dell.com**



# Dane techniczne

## Model komputera

---

Studio XPS™ 435T/9000

W tej sekcji przedstawiono informacje, które mogą być przydatne podczas konfigurowania lub modernizowania komputera oraz aktualizowania sterowników.

 **UWAGA:** Oferowane opcje mogą być różne w różnych krajach. Aby uzyskać więcej informacji o konfiguracji zakupionego komputera, kliknij **Start**  → **Help and Support** (Pomoc i obsługa techniczna) i wybierz opcję przeglądania informacji i komputerze.

## Procesor

---

Typ	Intel® Core™ i7
Pamięć podręczna L2	do 1 MB
Pamięć podręczna L3	8 MB

## Napędy

---

Dostępne z zewnątrz	dwie wnęki 5,25 cala na napęd hybrydowy SATA DVD+/-RW Super Multi Drive lub Blu-ray Disc™ albo napęd dysków optycznych Blu-ray Disc RW
	dwie wnęki 3,5 cala na moduły Flexdock i Bluetooth®

## Napędy

---

Dostępne od wewnątrz      trzy wnęki 3,5 cala na dyski twarde SATA

## Pamięć

---

Złącza      sześć gniazd DDR3 DIMM dostępnych od wewnątrz

Pojemność      1 GB, 2 GB i 4 GB (dla 32-bitowych systemów operacyjnych)  
1 GB, 2 GB i ponad 4 GB (dla 64-bitowych systemów operacyjnych)

## Pamięć

---

Typ pamięci      1066 MHz DDR3 DIMM; tylko pamięć bez korekcji błędów ECC

Minimum      2 GB

Maksimum      24 GB

 **UWAGA:** Instrukcje modernizowania pamięci zawiera podręcznik *Instrukcja serwisowa*, dostępny w witrynie pomocy technicznej firmy Dell pod adresem **support.euro.dell.com**.

### Informacje o komputerze

---

Systemowy zestaw układów	Intel X58 + ICH10R
Łącze QPI	20 ścieżek (16 ścieżek danych, 4 ścieżki sumy kontrolnej)
Przepustowość magistrali DRAM	192 bity
Obsługa konfiguracji RAID	RAID 0 (przeplot) RAID 1 (zapis lustrzany)
Układ scalony BIOS (NVRAM)	16 MB

### Grafika

---

Autonomiczna	karta PCI Express x16
--------------	--------------------------

### Dźwięk

---

Typ	zintegrowana karta dźwiękowa z obsługą dźwięku dookólnego 7.1 wysokiej jakości z obsługą S/PDIF
-----	---

### Komunikacja

---

Sieć bezprzewodowa (opcjonalna)	WiFi/Bluetooth technologia bezprzewodowa
---------------------------------	---

### Wymiary i masa

---

Wysokość	493 mm (19,40 cala)
Szerokość	198 mm (7,79 cala)
Głębokość	528 mm (20,78 cala)
Masa	20,01 kg (44,11 funta)



## Złącza zewnętrzne

---

Karta sieciowa	złącze RJ45
USB	złącza zgodne z USB 2.0 (trzy na panelu górnym i cztery na panelu tylnym)
Dźwięk	panel górny - jedno złącze mikrofonu i jedno złącze słuchawek panel tylny - sześć złączy do obsługi dźwięku dookólnego 7.1
S/PDIF	jedno złącze S/PDIF (optyczne)
eSATA	jedno złącze na panelu tylnym
IEEE 1394	jedno 6-stykowe złącze szeregowo na panelu tylnym

## Zasilanie

---

Zasilacz prądu stałego	
Moc	475 W
Maksymalna emisja ciepła	1621 Btu/h  <b>UWAGA:</b> Emisja ciepła jest obliczana na podstawie specyfikacji mocy zasilania.
Napięcie	prąd przemienny 100-240 V 50-60 Hz, 10,0 A   <b>UWAGA:</b> Informacje na temat ustawień napięcia znajdują się w instrukcjach dotyczących bezpieczeństwa dostarczonych z komputerem.
Bateria pastylkowa	litowa bateria pastylkowa 3 V CR2032

## Środowisko pracy komputera

---

### Zakresy temperatur:

Podczas pracy 10° do 35°C  
(50°F do 95°F)

Podczas przechowywania -40° do 70°C  
(-40°F do 149°F)

Wilgotność 20% do 80%  
względna (bez kondensacji)  
(maksymalna):

*Maksymalne drgania (z zastosowaniem spektrum losowych wibracji, które symulują środowisko użytkownika):*

Podczas pracy 5 do 350 Hz przy  
0,0002 G<sup>2</sup>/Hz

Podczas przechowywania 5 do 500 Hz przy  
0,001 do 0,01 G<sup>2</sup>/Hz

## Środowisko pracy komputera

---

*Maksymalny wstrząs (mierzony dla dysku twardego z zaparkowanymi głowicami i impulsu pół-sinusoidalnego o długości 2 ms):*

Podczas pracy 40 G +/- 5% z czasem trwania pulsu 2 ms +/- 10% (ekwiwalent 20 cali/s [51 cm/s])

Podczas przechowywania 105 G +/- 5% z czasem trwania pulsu 2 ms +/- 10% (ekwiwalent 50 cali/s [127 cm/s])

## Środowisko pracy komputera

---

*Wysokość nad poziomem morza  
(maksymalna):*

Podczas pracy    –15,2 do 3048 m  
                          (–50 do 10 000 stóp)

Podczas  
przechowywania    –15,2 do 10 668 m  
                          (–50 do 35 000 stóp)

Poziom  
zanieczyszczeń    G2 lub niższy wg  
w powietrzu        standardu  
                          ISA-S71.04-1985

# Dodatek

## Uwaga dotycząca produktów firmy Macrovision

Ten produkt zawiera technologię ochrony praw autorskich, wykorzystującą pewne rozwiązania opatentowane w USA oraz podlegające innym prawom o ochronie dóbr intelektualnych, które są własnością firmy Macrovision Corporation i innych właścicieli. Korzystanie z niniejszej technologii ochrony praw autorskich musi być autoryzowane przez Macrovision Corporation. Ponadto jest ona przeznaczona jedynie do użytku domowego i innych ograniczonych zastosowań, chyba że autoryzacja Macrovision Corporation stanowi inaczej. Przetwarzanie wsteczne i dezasemblacja są zabronione.



# Indeks

## A

adresy e-mail

    pomoc techniczna **57**

adresy e-mail pomocy technicznej **57**

## D

dane, tworzenie kopii zapasowych **27**

dane techniczne **31, 39, 48**

DellConnect, usługa **57**

Dell Diagnostics, program **43**

Dell Factory Image Restore, program **48**

Dell Support Center, program **39**

diagnostyczna lista kontrolna **61**

dostosowywanie

    pulpit komputera **26**

    ustawienia zasilania **26**

dyski CD, odtwarzanie i tworzenie **25**

dyski DVD, odtwarzanie i tworzenie **26**

dysk twardy

    typ **67**

## E

energia

    oszczędzanie **26**

Express Service Code (Kod usług ekspresowych) **55**

## F

funkcje oprogramowania **25**

## G

gniazdo linki zabezpieczającej **22**

## H

HDMI

wyświetlacz **8**

## I

ISP

usługodawca internetowy **15**

## K

komunikaty systemowe **40**

kontakt telefoniczny z firmą Dell **60**

kontakt z firmą Dell przez Internet **61**

kopie zapasowe

tworzenie **27**

## L

lampka aktywności dysku twardego **20**

logowanie na serwerze FTP, konto anonimowe **58**

## M

możliwości komputera **25**

## N

narzędzie do rozwiązywania problemów ze sprzętem **43**

## O

obsługa klienta **56**

obsługa pamięci **67**

optyczne złącze audio

połączenie S/PDIF **25**

oszczędzanie energii **26**

## P

podłączanie

opcjonalny kabel sieciowy **12**

połączenie z Internetem **15**

wyświetlacze **8**

- połączenie sieci bezprzewodowej **33**
- połączenie sieciowe
  - naprawianie **33**
- połączenie z Internetem **15**
- pomoc techniczna **56**
- ponowne instalowanie systemu Windows **48**
- problemy ze sprzętem
  - diagnostyka **43**
- problemy z oprogramowaniem **36**
- problemy z pamięcią
  - rozwiązywanie **35**
- problemy z zasilaniem, rozwiązywanie **34**
- procesor **66**
- Przewodnik po technologiach firmy Dell
  - dalsze informacje **63**
- przycisk i lampka zasilania **21**
- przycisk wysunięcia **19**
- przywracanie fabrycznego obrazu dysku **50**
- Przywracanie systemu, funkcja **48**

## S

- Service Tag, kod **19, 61**
- stan zamówienia **58**
- sterowniki i pliki do pobrania **65**
- szybkość sieci
  - testowanie **33**

## T

- temperatura
  - warunki użytkowania i przechowywania **70**

## U

- układ systemowy **68**
- USB 2.0
  - złącza przednie **20, 21**
  - złącza tylne **24**
- uzyskiwanie dodatkowych informacji **63**

## W

Windows, ponowne instalowanie systemu **48**

Windows Vista®, system operacyjny

    kreator zgodności programów **37**

    ponowne instalowanie **53**

witryna pomocy technicznej firmy Dell **65**

witryny pomocy technicznej

    na całym świecie **57**

wysyłanie produktów

    w celu zwrotu lub dokonania naprawy **59**

## Z

zasoby, wyszukiwanie dodatkowych **63**

złącza z przodu komputera **18**

złącze IEEE 1394 **23**

złącze mikrofonu **21**

złącze S/PDIF **25**

złącze sieciowe

    umiejscowienie **23**

złącze wejścia liniowego **21**

zwroty w okresie gwarancyjnym **59**